



NOTICE D'UTILISATION

Nano SPY©



Ref : 11816K

Sommaire

I.	INTRODUCTION	3
a)	Fourniture	3
b)	Symboles	3
II.	RECOMMANDATIONS D'INSTALLATION	3
a)	Sources de perturbations ou d'atténuations	3
b)	Positionnement.....	4
III.	PRESENTATION	4
a)	Boîtier.....	4
b)	Fixation.....	4
IV.	UTILISATION.....	5
a)	Arrêt	5
b)	Activation	5
c)	Extinction.....	5
d)	Actions sur le bouton tactile	5
V.	RACCORDEMENT DES SONDES	7
VI.	REPLACEMENT DE LA PILE	7
VII.	ENTRETIEN	7
VIII.	CARACTERISTIQUES.....	7
a)	Caractéristiques communes :.....	7
b)	Caractéristiques spécifiques :.....	7
c)	Conformité	12
IX.	FICHE D'APTITUDE A L'EMPLOI.....	13
X.	GARANTIE	15
XI.	CONTRAT DE MAINTENANCE	15
XII.	PROTECTION DE L'ENVIRONNEMENT.....	15

I. INTRODUCTION

Le Nano SPY est un appareil permettant de mesurer 1 ou 2 grandeurs physiques (T ou TH suivant le modèle) et de transmettre les données sans fil, par radio fréquence (2.4GHz), au logiciel de surveillance JRI-MySirius hébergé sur le cloud JRI ou sur un serveur client à travers un Nano Link ou Relay/Alarm.

Le Nano SPY est conforme à la EN 12830 uniquement avec des capteurs de température et compatible avec la EN 13486 définissant les procédures de vérification périodique.



a) Fourniture

- 1 Nano SPY
- 1 Manuel d'utilisation

b) Symboles

	RECYCLAGE : ne pas jeter dans une décharge ou dans un container de collecte des déchets ménagers. Se conformer à la législation en vigueur pour la mise au rebut.
	Alimentation : cet appareil est alimenté à l'aide d'une pile lithium type AA en 3.6VDC (§ ch. V).
	MARQUAGE CE : cet appareil est certifié conforme à la réglementation européenne pour la sécurité électrique, l'inflammabilité, l'émission de rayonnements perturbants, et l'immunité aux perturbations électriques environnantes.
	FCC ID : W45 12525 Cet appareil est conforme à la Partie 15 de la réglementation FCC. Son fonctionnement est soumis aux deux conditions suivantes : (1) cet appareil ne doit pas provoquer d'interférences nuisibles. (2) cet appareil doit accepter toute interférence reçue, incluant toute interférence pouvant causer un fonctionnement indésirable Conformément aux exigences de la FCC, tout changement ou modification non expressément approuvé par JRI pourraient annuler l'autorité de l'utilisateur à utiliser cet appareil. REMARQUE : Cet équipement a été testé et déclaré conforme aux limites imposées aux appareils numériques de classe A, conformément à la Partie 15 de la réglementation FCC. Ces limites sont conçues pour fournir une protection raisonnable contre les interférences nuisibles lorsque l'équipement est utilisé dans un environnement commercial. Cet équipement génère, utilise et peut émettre une énergie de fréquence radio et, s'il n'est pas installé et utilisé conformément aux instructions, peut causer des interférences nuisibles aux communications radio. Le fonctionnement de cet équipement dans une zone résidentielle est susceptible de provoquer des interférences nuisibles, auquel cas l'utilisateur sera tenu de corriger les interférences à ses propres frais.



Ne pas utiliser l'appareil dans conditions autres que celles décrites dans les caractéristiques techniques (Risque d'incendie ou d'explosion).

Pour tout autre utilisation que celle mentionnée, veuillez contacter JRI.

II. RECOMMANDATIONS D'INSTALLATION

Pour assurer une transmission radio optimale, il faut respecter un certain nombre de recommandations, car toute transmission sans fil est sujette à perturbations.

a) Sources de perturbations ou d'atténuations

- Présence d'obstacle dans le trajet des ondes entre le Nano SPY et le Nano SPY LINK (mur, mobilier, personne...) ou à proximité de l'antenne.
- Epaisseur d'un obstacle dans le trajet des ondes. L'atténuation est plus importante en diagonale que perpendiculairement



- Une paroi métallique pleine est infranchissable par les ondes. Par contre une paroi métallique ajourée laisse quand même passer les ondes en les atténuant

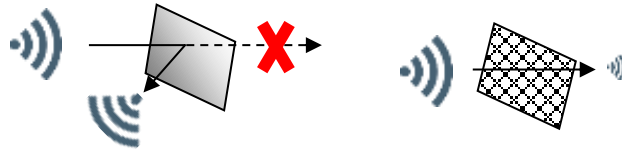

b) Positionnement

- Les Nano SPY peuvent être placées soit à l'intérieur ou à l'extérieur des enceintes
- Pour les installations à l'extérieur des enceintes, privilégier le haut des parois pour éviter les obstacles et les passages de personnes.
- Dans la mesure du possible, placer le Nano SPY LINK dans une position centrale par rapport aux points de mesure.
- Essayer de les placer de préférence à vue.
- Il est possible d'utiliser des Nano SPY ALARMS (répéteurs) ou bien connecter un autre Nano SPY LINK pour améliorer la couverture radio de l'installation.



Pour assurer votre sécurité lors de l'installation ou d'une intervention sur un appareil à cette en hauteur, utilisez un moyen stable et en bon état d'usage, portez des chaussures adaptées et non glissantes et installez un balisage de sécurité si l'intervention a lieu dans un endroit de passage.

III. PRÉSENTATION

a) Boîtier

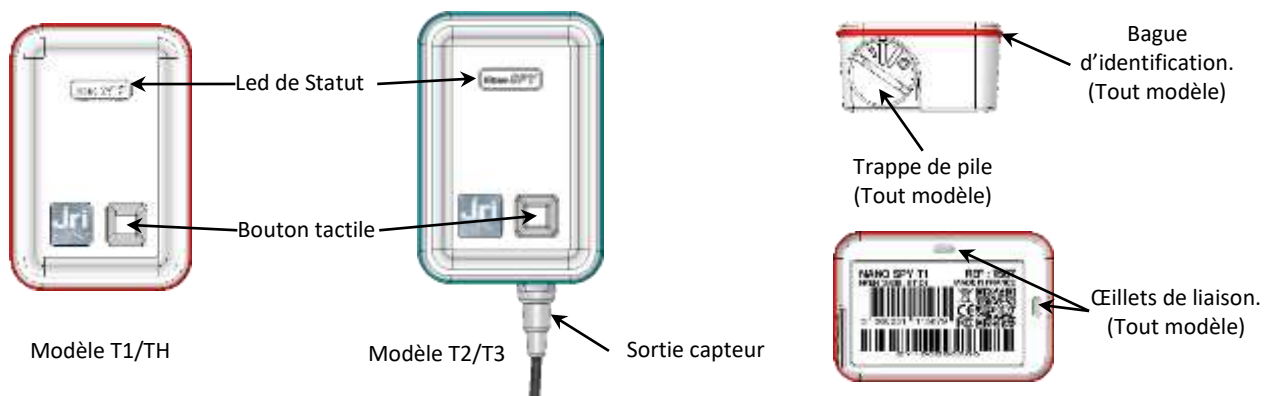

b) Fixation

Les Nano SPY peuvent être fixés de 2 manières différentes

- A l'aide d'un lien pour les attacher au produit surveillé



- Magnétiquement : Les Nano SPY sont équipés de 2 aimants internes pour les fixer sur des parois métalliques magnétiques. Une coque de protection avec fond magnétique est disponible en option (Ref : 12715)

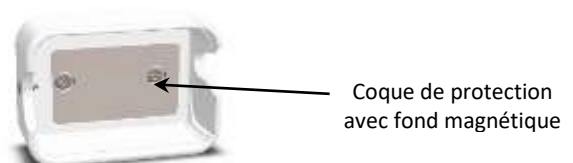

IV. UTILISATION

Les Nano SPY ne peuvent s'utiliser qu'avec le logiciel My Sirius hébergé sur une plateforme Web et d'un Nano SPY Link. Reportez-vous à l'aide en ligne de MySirius pour la configuration des Nano SPY.

a) Arrêt

A réception, le Nano SPY est à l'arrêt. Il ne peut ni émettre ni recevoir.

b) Activation

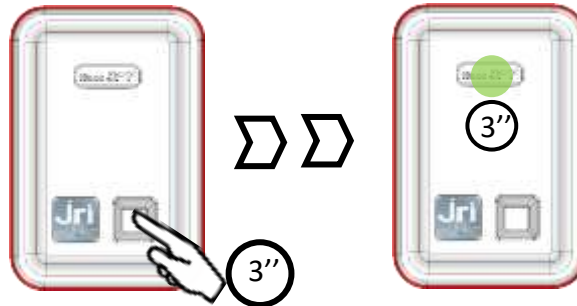

Une fois activé, le Nano SPY se déclare automatiquement dans MySirius s'il est en contact avec un Link. Il commence à mesurer et à transmettre ses mesures à MySirius au fil de l'eau puis clignote régulièrement en fonction de son statut.

c) Extinction

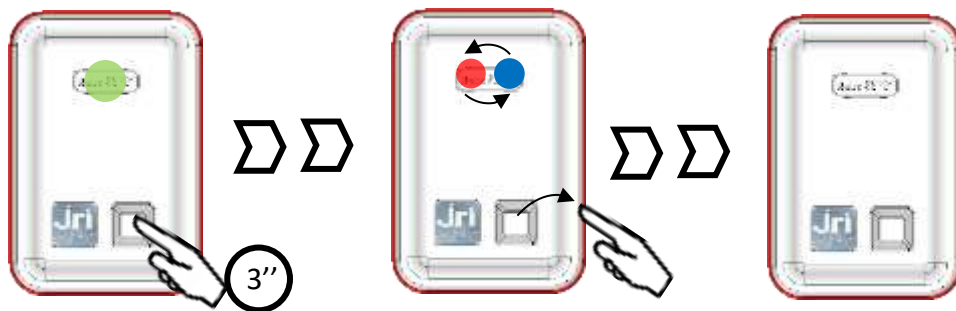

d) Actions sur le bouton tactile

Mode	Appui BP	< 3"	> 3"	>8"
Activation		-	● pendant 3"	
Mesure		<ul style="list-style-type: none"> ● 1" = OK ● 1" = Alarme technique ●-3x1" = OK mais en pause ● 1" = En alarme 	Arrêt	<ul style="list-style-type: none"> ● pendant 3" Le Nano SPY reste activé
Arrêt (Si autorisé par programmation)		-		

Si l'autorisation d'extinction n'est pas configurée dans MySirius, il sera impossible d'éteindre les Nano Spy.



L'usage de produit ou de solution actif, corrosif ou inflammable (exemple : acide ou pétrole) sur le matériel JRI est interdit.

Le matériel JRI est conçu pour la réalisation de cartographie et la surveillance de la température et de l'humidité d'enceinte thermique ou climatique dans les limites décrites sur leur fiche technique.

Pour l'entretien de ces appareils merci de vous référer à la section dédiée.

Pour toute autre utilisation que celle mentionnée, veuillez contacter JRI.

V. RACCORDEMENT NANO SPY U

Le nano SPY Universel est équipé d'un câble 4 fils facilitant la connexion sur des borniers de capteurs avec sorties analogiques de différentes natures. Ces capteurs peuvent, le cas échéant, être déconnectés de l'enregistreur pour leur remplacement ou pour l'échange de l'enregistreur lui-même.

Un connecteur IP67 Binder (optionnel) peut être utilisé pour faciliter le raccordement des capteurs.

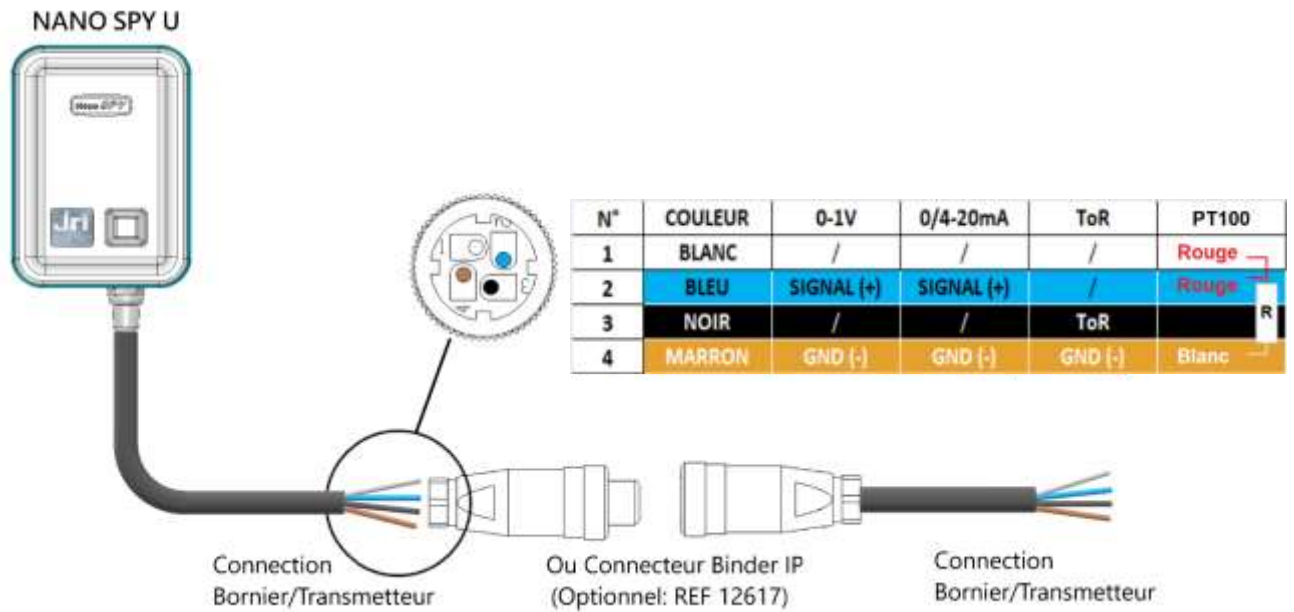

Ne connecter que des capteurs compatibles aux caractéristiques techniques du NANO SPY U. En utilisation 0-1V et 0-20mA, la détection de défaut capteur n'est pas possible.

VI. REMPLACEMENT DE LA PILE



Retrait de la pile

Ouvrir la trappe de pile ① avec un objet adéquat (pièce de monnaie) pour aligner les repères. (0 = Ouvert ; 1 = Fermé)

Extraire la pile ② de son logement

Mise en place de la pile

Remettre la pile ② neuve en place en respectant la polarité ③.

Une confirmation de la détection de

la nouvelle pile est donnée par l'activation de la LED rouge pendant quelques secondes ④. L'appareil peut être allumé après l'extinction de la LED.



**TENIR LA PILE A L'ECART DU FEU, NE PAS ESSAYER DE LA RECHARGER NI DE LA COURT-CIRCUITER
LA PILE UTILISABLE EST OBLIGATOIREMENT UNE PILE LITHIUM 3,6V TYPE AA.
UTILISER DE PREFERENCE LES PILES* FOURNIES PAR JRI (REF : 11596)**

*Piles recommandées : Saft LS14500 type AA 3.6V 2250mAh

VII. ENTRETIEN

Nettoyez l'appareil avec un chiffon doux et sec ou légèrement humidifié avec de l'eau. Pour enlever la poussière tenace, utilisez un chiffon imprégné d'un détergent dilué, non abrasif. Puis essuyez-le soigneusement avec un chiffon doux et sec.

N'utilisez jamais de benzène, diluant, alcool ou solvants d'aucune sorte, pouvant entraîner une décoloration ou une déformation des surfaces.

VIII. CARACTÉRISTIQUES

a) Caractéristiques communes :

IHM	: 1 LED RVB + 1 bouton sensitif
Bande de fréquence utilisée	: 2.4GHz (de 2400 à 2483.5 MHz)
Puissance radio maximale	: 10 dBm
Mémoire	: 10 000 mesures horodatées
Résolution	: 0.01
Dimensions	: 63 mm x 42 mm x 25 mm
Boîtier	: Polycarbonate – Contact Alimentaire
Alimentation	: Pile Lithium 3,6v. Autonomie jusqu'à 6 ans selon usage

b) Caractéristiques spécifiques :

Nano SPY T1 Température (sonde interne)



Capteur	: élément sensible PT100 interne au boîtier
Conditions de fonctionnement	: de -40°C à +85°C
Etendue de mesure	: de -40°C à +85°C
Exactitude version standard	: ±0.4°C de -20°C à +40°C / ± 0.5°C en dehors
Indice IP	: IP 68
Fréquence de mesure et de transmission	: réglable de 1 min à 12h
Fréquence d'enregistrement	: réglable de 1 min à 24h
Temps de réponse	: ~ 10 min. à 90% de la variation
Poids	: ~ 60 gr
Points d'étalonnage standard	: -25°C/+5°C/+25°C

Nano SPY TH Thermo-Hygro



Capteur	: interne au boîtier / numérique SENSIRION SHT25
Conditions de fonctionnement :	: de -30°C à +70°C
Etendue de mesure	: de -30°C à +70°C et 0-100%HR
Exactitude version standard	
Température	: ± 0.4°C de +15°C à +25°C / ± 0.5°C en dehors
Humidité à T° entre 15 et 25°C De 20% à 80% HR	: ± 4% HR de 20% à 80% / ±5% HR en dehors
Indice IP	: IP 40
Fréquence de mesure et de transmission	: réglable de 1 min à 12h
Fréquence d'enregistrement	: réglable de 1 min à 24h
Temps de réponse	: ~ 5 min. à 90% de la variation
Poids	: ~ 60 gr
Points d'étalonnage standard	: +2°C/+25°C/+38°C et 20%/50%/80% à 23°C

Nano SPY T2 Température à distance



Capteur	: sonde PT100 externe au boîtier non débrochable Ø5x20mm
Conditions de fonctionnement	: de -30°C à +70°C
Etendue de mesure version standard	: de -50°C à +105°C
Etendue de mesure version incubateur	: de +30°C à +50°C
Exactitude version standard	: ±0.3°C de -20°C à 30°C / ± 0.5°C en dehors
Exactitude version incubateur	: ±0.2°C de +30°C à +50°C/± 0.5°C en dehors
Indice IP	: IP 65
Longueur du câble	: Câble plat Santoprène 30 cm, 3 m et 8 m
Fréquence de mesure et de transmission	: réglable de 1 min à 12h
Fréquence d'enregistrement	: réglable de 1 min à 24h
Temps de réponse	: ~ 2 min. à 90% de la variation
Poids	: ~ 60 gr (hors poids de la sonde)
Points d'étalonnage standard Version standard	: -30°C/+5°C/+40°C
Points d'étalonnage standard Version incubateur	: +36°C/+38°C/+45°C

Nano SPY Référence



Capteur	: PT100 Classe A externe - Câble Téflon® Ø2,9x25mm
Conditions de fonctionnement	: de -20°C à +50°C
Etendue de mesure	: de -196°C à +150°C
Exactitude	: ±0.15°C de 0°C à +40 °C : ±0.2°C de -30°C à 0°C et de +40°C à +150°C : ±0.5°C en dehors : ±0.6°C à -196°C
Indice IP	: IP 65
Longueur du câble	: 3 m
Fréquence de mesure et de transmission	: 1 min
Fréquence d'enregistrement	: réglable de 1 min à 24h
Temps de réponse	: ~ 2 min
Poids	: ~ 60 gr (hors poids de la sonde)
Points d'étalonnage standard	: +15°C/+45°C

Nano SPY T3 Enregistreur de températures extrêmes



Capteur	: sonde PT100 externe au boîtier non débrochable
Conditions de fonctionnement	: de -20°C à 50°C
Etendue de mesure	: de -200°C à +200°C
Exactitude version Basse T°C (-200°- 0°)	: ±0.2°C de -20°C à 0°C et ±0.5°C en dehors
Exactitude version Haute T°C (0°- 200°)	: ±0.3°C de 0°C à 100°C et ±0.5°C en dehors
Indice IP	: IP 65
Longueur du câble	: 50 cm et 3 m
Fréquence de mesure et de transmission	: réglable de 1 min à 12h
Fréquence d'enregistrement	: réglable de 1 min à 24h
Temps de réponse	: ~ 2 min. à 90% de la variation
Poids	: ~ 60 gr (hors poids de la sonde)
Points d'étalonnage standard Version Basse T°C	: -80°C/-10°C
Points d'étalonnage standard Version Haute T°C	: +20°C/+100°C

Nano SPY TH de précision



Capteur	: Élément sensible PT 1 000, classe 1/3 B, HYGROMER HT-1
Conditions de fonctionnement	: de -40°C à +85°C
Etendue de mesure	: de -40°C à +85°C et 0-100 %HR
Exactitude	: Se référer à la fiche technique
Indice IP	: IP 65
Longueur du câble	: 2 m
Fréquence de mesure et de transmission	: réglable de 1 min à 12h
Fréquence d'enregistrement	: réglable de 1 min à 24h
Temps de réponse	: ~ 15 secondes sans filtre à 90% de la variation
Poids	: ~ 60 gr (hors poids de la sonde)

Nano SPY Contact de porte



Capteur	: Contact de porte Magnétique
Conditions de fonctionnement	: de -40°C à +85°C
Exactitude	: Se référer à la fiche technique
Indice IP	: IP 65
Longueur du câble	: 20 cm
Fréquence de mesure et de transmission	: 1 min
Fréquence d'enregistrement	: réglable de 1 min à 24h
Temps de réponse	: ~ 1.7 millisecondes
Poids	: ~ 60 gr (hors poids de la sonde)

Nano SPY Digital



Capteur	: Externe au boîtier
Conditions de fonctionnement	: de -25°C à 70°C
Etendue de mesure	: Suivant le type de sonde numérique JRI
Exactitude	: Exactitudes des sondes numériques JRI
Indice IP	: IP 65
Longueur du câble	: N/A
Fréquence de mesure et de transmission	: réglable de 1 min à 12h
Fréquence d'enregistrement	: réglable de 1 min à 24h
Temps de réponse	: ~ 2 min. à 90% de la variation
Poids	: ~ 60 gr (hors poids de la sonde)
Points d'étalonnage standard	: En fonction du type de sonde numérique JRI

Nano SPY TWIN, (2 voies : Capteur interne + PT100 Surmoulée CL.A, Ø5x20mm, 3m Câble plat Sentoprene)



Capteur	: Élément sensible PT 1 000, interne au boîtier + Sonde PT100 externe non débrochable - Ø5x20mm
Conditions de fonctionnement	: de -30°C à +70°C
Etendue de mesure PT100 Interne	: de -40°C à +85°C
Etendue de mesure PT100 Externe	: de -50°C à +105°C
Exactitude PT100 Interne	: ±0.4°C de -20°C à +40°C et ±0.5°C en dehors
Exactitude PT100 Externe	: ±0.3°C de -20°C à +30°C et ±0.5°C en dehors
Indice IP	: IP 65
Longueur du câble	: Câble plat Santoprène 3 m
Fréquence de mesure et de transmission	: réglable de 1 min à 12h
Fréquence d'enregistrement	: réglable de 1 min à 24h
Temps de réponse	: ~ 2 min à 90% de la variation
Poids	: ~ 60 gr
Points d'étalonnage standard	: -30°C/0°C/+40°C

Type de Capteur

Entrée PT100

Étendue de mesure :	De -200°C à +300°C
Résolution :	0,01°C
Exactitude (hors sonde) :	± 0,2°C de -20°C à +50°C ±0,3°C de -80°C à -20°C et de +50°C à +140°C ± 0,5°C au-delà

Ajustage nécessaire de la chaîne de mesures

Entrée courant

Étendue de mesure :	de 0 à 20 mA ou 4-20mA
Résolution :	0,001 mA
Exactitude (boîtier seul) :	± 0,01 mA

(Pas de détection d'absence de capteur pour l'entrée 0-20 mA)

Entrée tension

Étendue de mesure :	0 à 1V
Résolution :	0,1 mV
Exactitude :	± 0,5 mV

(Pas de détection d'absence de capteur pour l'entrée 0-1V)

Entrée TOR ou Comptage

Type d'entrée :	Contact sec ou 0-3,3V max
Étendue de mesure :	0 à 65535 – signal 0-200Hz
Résolution :	1
Exactitude :	±1

Conditions de fonctionnement

: de -20 à 50°C

Exactitude

: selon capteur

Indice IP

: IP 65

Longueur du câble

: 2 m

Fréquence de mesure et de transmission

: réglable de 5 sec à 12h selon profile MySirius

Fréquence d'enregistrement

: réglable de 1min à 24h

Temps de réponse

: selon capteur

Poids

: ~ 60 gr

Connectivité

: A l'aide d'un connecteur Binder IP67 (ref : 12617)
ou directement sur la sortie analogique



c) Conformité

JRI déclare que les produits radioélectriques de type Nano SPY sont conformes aux normes et directives ci-dessous :

EN 12830	Oui pour les Nano SPY T1, T2, T3 et TH. Ces appareils doivent être vérifiés régulièrement selon la EN 13486 (recommandation 1 fois par an).
FCC	<p>FCC ID : W45 12525</p> <p>Cet appareil est conforme à la Partie 15 de la réglementation FCC. Son fonctionnement est soumis aux deux conditions suivantes :</p> <p>(1) cet appareil ne doit pas provoquer d'interférences nuisibles.</p> <p>(2) cet appareil doit accepter toute interférence reçue, incluant toute interférence pouvant causer un fonctionnement indésirable</p> <p>Conformément aux exigences de la FCC, tout changement ou modification non expressément approuvé par JRI pourraient annuler l'autorité de l'utilisateur à utiliser cet appareil.</p> <p>REMARQUE : Cet équipement a été testé et déclaré conforme aux limites imposées aux appareils numériques de classe A, conformément à la Partie 15 de la réglementation FCC. Ces limites sont conçues pour fournir une protection raisonnable contre les interférences nuisibles lorsque l'équipement est utilisé dans un environnement commercial. Cet équipement génère, utilise et peut émettre une énergie de fréquence radio et, s'il n'est pas installé et utilisé conformément aux instructions, peut causer des interférences nuisibles aux communications radio. Le fonctionnement de cet équipement dans une zone résidentielle est susceptible de provoquer des interférences nuisibles, auquel cas l'utilisateur sera tenu de corriger les interférences à ses propres frais.</p>
CE ERM	EN 301489-1 & -17/EN 61010-1/EN 62479/EN 300328(T1, T2, T3, TH, U, TH Précision) / ETS 300-328 (TH, T3, T2, T1, Référence, Contact de porte)
2014/53/UE	Une copie de la déclaration complète UE de conformité peut être demandée par courriel : info@group-mms.com
IC CANADA	Le présent appareil est conforme aux CNR d'Industrie Canada applicables aux appareils radio exempts de licence. L'exploitation est autorisée aux deux conditions suivantes : (1) l'appareil ne doit pas produire de brouillage, et (2) l'utilisateur de l'appareil doit accepter tout brouillage radioélectrique subi, même si le brouillage est susceptible d'en compromettre le fonctionnement. Cet équipement doit être installé et utilisé de manière à ce qu'une distance de séparation minimale de 20 cm soit maintenue à tout moment entre l'émetteur (antenne) et le corps de l'utilisateur / de la personne proche.

IX. FICHES D'APTITUDE À L'EMPLOI



FICHE D'APTITUDE A L'EMPLOI SELON LA NORME NF 12830 VERSION 1999

Capacity of compliance to EN12830 norm (version 1999)

Modèle / model:

Type de matériel / equipment type :

Utilisation / application :

Environnement climatique / climatic environment:

Classe d'exactitude / accuracy class:

NANO SPY T1

enregistreur de température / temperature recorder

Stockage / storage

C

1

Tableaux des essais / Test table

Essais	§ norme	Exigences	Caract.	Documents ou rapports d'essais
Détermination de l'erreur de la mesure de la température	5.3	±1°C	±0,5°C	Procès-verbal d'essais JRI RQCC16001
Détermination du temps de réponse	5.4	<60 minutes	~10 minutes	Procès-verbal d'essais JRI RECC16003
Détermination de l'erreur relative de l'enregistrement du temps	5.5	0,1%	0,002%	Procès-verbal d'essais JRI RECC16005
Variation de la tension d'alimentation	5.6.2	3,2V à 3,6V -30°C à +30°C	2,7V à 3,6V -40°C à +85°C	Procès-verbal d'essais JRI RECC16005
Influence de la température ambiante	5.6.3.3	-40°C à +50°C	-40°C à +85°C	Procès-verbal d'essais JRI RECC16003
Essai de température avec l'enregistreur en condition de stockage et de transport	5.6.4	-40°C à +60°C	-40°C à +85°C	Procès-verbal d'essais JRI RECC16003
Résistance aux chocs	5.6.5	EN 60068-2-27	N/A	Non requis pour stockage
Vibrations mécaniques	5.6.6	EN 60068-2-27	N/A	Non requis pour stockage
Degrés de protection procurés par l'enveloppe	5.6.7	IP 55	IP55 avec résistance à la condensation selon EN 60529	Procès-verbal d'essais JRI RECC16005
Sécurité électrique	5.6.8	IEC 61010-1 : 2010 (troisième édition)		Rapport d'essai EMITECH RS-031-PNC-16-103276-2-A
Rigidité diélectrique	5.6.9	N.A.	N.A.	
Compatibilité électromagnétique	-	EN 301489-17 V2.2.1 : 2012 EN 301489-1 V1.9.2 : 2011 EN 62479 : 2010		Rapport d'essai EMITECH TC-032-PTC-15-16147-1-1

Pour JRI
Le Responsable Qualité & Projects :
Projects & Quality manager :

Rémi
MOREAU
2018.03.05
17:30:27
+01'00'

JRI Société par actions simplifiée au capital de 4 000 000 €
Pôle logistique / 2 Rue de la Volvre / PA Technoland / BP 21 / 25490 FESCHES LE CHÂTEL / France
SIRET 380 332 858 00030 - Tél : +33 (0)3 81 30 68 04 / Fax : +33 (0)3 81 30 60 99 / sales@jri.fr

Siège Social : 15 Rue Louis Rameau / CS 90050 / 95673 BEZONS Cedex / France / APE 2651B / TVA FR 02 380 332 858

www.jri.fr

Page 1/1



FICHE D'APTITUDE A L'EMPLOI SELON LA NORME NF 12830 VERSION 1999

Capacity of compliance to EN12830 norm (version 1999)

Modèle / model:

NANO SPY T2

Type de matériel / equipment type :

enregistreur de température / temperature recorder

Utilisation / application :

Stockage / storage

Environnement climatique / climatic environment:

A / C

Classe d'exactitude / accuracy class:

1

Tableaux des essais / Test table

Essais	§ norme	Exigences	Caract.	Documents ou rapports d'essais
Détermination de l'erreur de la mesure de la température	5.3	±1°C	±0,5°C	Procès-verbal d'essais JRI RQCC16001
Détermination du temps de réponse	5.4	<20 minutes	~2 minutes	Procès-verbal d'essais JRI RECC16004
Détermination de l'erreur relative de l'enregistrement du temps	5.5	0,1%	0,002%	Procès-verbal d'essais JRI RECC16005
Variation de la tension d'alimentation	5.6.2	3,2V à 3,6V A : +5°C/+40°C C : -30°C/+30°C	2,7V à 3,6V -40°C à +85°C	Procès-verbal d'essais JRI RECC16005
Influence de la température ambiante	5.6.3.3	A : 0°C/+50°C C : -40°C/+50°C	-40°C/+85°C	Procès-verbal d'essais JRI RECC16004
Essai de température avec l'enregistreur en condition de stockage et de transport	5.6.4	A : -20°C/+60°C C : -40°C/+60°C	-40°C/+85°C	Procès-verbal d'essais JRI RECC16004
Résistance aux chocs	5.6.5	EN 60068-2-27	N/A	Non requis pour stockage
Vibrations mécaniques	5.6.6	EN 60068-2-27	N/A	Non requis pour stockage
Degrés de protection procurés par l'enveloppe	5.6.7	IP 65	IP68 avec résistance à la condensation selon EN 60529	Procès-verbal d'essais JRI RECC16005
Sécurité électrique	5.6.8	IEC 61010-1 : 2010 (troisième édition)		Rapport d'essai EMITECH RS-031-PNC-16-103276-2-A
Rigidité diélectrique	5.6.9	N.A.	N.A.	/
Compatibilité électromagnétique	-	EN 301489-17 V2.2.1 : 2012 EN 301489-1 V1.9.2 : 2011 EN 62479 : 2010		Rapport d'essai EMITECH TC-032-PTC-15-16147-1-1

Pour JRI
Le Responsable Qualité & Projects :
Projects & Quality manager :



Rémi
MOREAU
2018.03.05
17:30:57
+01'00'

X. GARANTIE

Notre matériel est garanti un an, pièces et main-d'œuvre, contre tout vice de fabrication, défaut de fonctionnement ou usure anormale. Cette garantie ne s'étend qu'au remplacement des pièces reconnues défectueuses et à la remise en état du matériel en cause revenus FRANCO de port en nos ateliers, à l'exclusion de tous dommages et intérêts ou frais accessoires.

Le point de départ de la garantie est la date de facturation du produit concerné. La facture d'achat devra être produite à l'appui de toute demande de mise en jeu de la garantie. Les réparations sous garantie ne prolongent d'aucune façon le délai de garantie accordé au produit lors de sa vente. Les détériorations dues à toute utilisation anormale ou à tout stockage aux intempéries sont exclues de notre garantie.

XI. CONTRAT DE MAINTENANCE

Comment bien optimiser votre installation par radiofréquence?

Les systèmes de mesure par radiofréquence communiquent par ondes hertziennes. De nombreux facteurs (changement d'installation, déménagement, cloison supplémentaire, interférence avec un autre système radio...) peuvent toutefois modifier le chemin radio préalablement défini. La radiofréquence requiert donc un suivi périodique par des spécialistes reconnus.

C'est pourquoi JRI a créé pour vous, le contrat de maintenance. Nous simplifions vos démarches en vous apportant une solution clef en main. Cette offre globale de services comprend, la maintenance et un service métrologique ce qui vous permet d'assurer le fonctionnement performant de vos appareils ou de votre installation.

Vous n'aurez plus à vous soucier de l'entretien de vos appareils !

Ce contrat de maintenance vous permet de bénéficier pour une durée minimale de 2 ans, de prestations diverses comme :

- la vérification annuelle ou biannuelle du matériel
- l'extension de garantie
- la télémaintenance
- l'assistance téléphonique **+33 (0) 892 680 933** (0,282 € HT/min)
- le remplacement du matériel sur site ou par un retour en usine
- la vérification de l'exactitude des mesures (certificat métrologique)
- Le changement des piles
- l'accès aux nouvelles versions des logiciels
- Un délai d'intervention sur site de 48H ouvrées après identification du défaut par nos experts

XII. PROTECTION DE L'ENVIRONNEMENT

JRI recommande à ses clients de mettre au rebut leur matériel de mesure ou d'enregistrement inutilisable et/ou irréparable d'une manière appropriée à la protection de l'environnement. Dans la mesure où la production des déchets ne peut être évitée, il y a lieu de réutiliser ceux-ci en procédant au recyclage le mieux adapté aux matériaux considérés et à la protection de l'environnement.

Directive RoHS

La Directive européenne dite RoHS réglemente et limite la présence de substances dangereuses dans les équipements électroniques et électriques (EEE).

Le champ d'application de cette Directive exclut dans son article 2, les "Instruments de surveillance et de contrôle" dont font partie les produits fabriqués par la société JRI. Néanmoins la société JRI a décidé d'appliquer l'ensemble des dispositions de cette Directive pour ses nouveaux produits électroniques qui seront conformes à la Directive 2002/95/CE précitée.